



Mikrobiologische Sicherheitswerkbenke

EN12469



Inhalt

CARLO ERBA Reagents GmbH in Deutschland	3
Mikrobiologische Sicherheitswerkbänke	6
Service	8
Qualität	10
Komfort	12
Ausstattungsvarianten	16
SafeFAST Premium	20
SafeFAST Elite	22
SafeFAST Classic	24
SafeFAST Top	26
SafeFAST Light	28
SafeFAST XXL	30
SafeFAST Elite – Class I	32
SafeFAST Classic – Class II B2	34
SafeFAST Elite – Class 3	36
CytoFAST Elite	38
Laborverbrauchsmaterial und -geräte	40
Chemikalien für das Labor	41
Sonderanfertigungen	42
Service	43

1853

Dr. Carlo Erba gründet das erste Produktionslabor und setzt somit einen Meilenstein in der italienischen industriellen Pharmageschichte.

1897

Mit dem Erscheinen des ersten Katalogs, bestehend aus einem umfassenden Angebot an Chemikalien und Reagenzien für das analytische Labor, wird CARLO ERBA Marktführer in Italien.

1992

Bau der ersten Produktionsstätte in Val de Reuil, Frankreich. An diesem Standort werden zunächst hauptsächlich Lösungsmittel für den französischen Markt produziert.



CARLO ERBA Reagents GmbH in Deutschland

Rückblickend auf eine über 160-jährige Erfolgsgeschichte, bietet CARLO ERBA Reagents, mit ihren Standorten in Italien, Frankreich und Spanien, eine langjährige Expertise als Spezialist für Labor- und Pharmatechnik, Chemikalien, Verbrauchsmaterialien und Laborgeräte sowie Servicedienstleistungen, nun auch im deutschsprachigen Raum, an. Durch den Zusammenschluss mit der italienischen Holdinggesellschaft der DASIT Group ist die CARLO ERBA Reagents GmbH Mitglied einer starken Gruppe geworden.

Als zuverlässiger Partner für Komplettlösungen rund um das Labor, verfügt die CARLO ERBA Reagents GmbH nicht nur über langjährige Erfahrung, sondern auch über ein riesiges Produktsortiment, das in den eigenen Produktionsstätten in Italien und Frankreich hergestellt wird.



1853 von Dr. Carlo Erba als erstes italienisches Pharmaunternehmen gegründet, hat CARLO ERBA Reagents eine lange Tradition und Erfahrung im Forschungs- und Industrielabor. In den eigenen französischen Produktionsstätten in Val de Reuil nahe Rouen und in Peypin nahe Marseille wird eine Vielzahl von chemischen Reagenzien hergestellt.

2005

Die Firma SdS in Peypin, Frankreich wird aufgekauft. Die neue französische Gesellschaft Carlo Erba Réactifs-SdS mit den zwei Produktionsstätten in Val de Reuil und Peypin entsteht.

2011

CARLO ERBA Reagents wird gegründet. Die Produktion in Italien wird nach Frankreich verlegt, und die Produktion und Lagerhalle in Val de Reuil wird vergrößert.

2013

CARLO ERBA Reagents wird in die DASIT Group integriert. Die DASIT Group wurde 1994 gegründet und besteht aus mehreren namhaften Unternehmen u.a. dem Laborgerätehersteller FASTER S.R.L.

2020

Die Firma ENVAIR Deutschland GmbH wird aufgekauft. Die neue deutsche Gesellschaft CARLO ERBA Reagents GmbH entsteht. Das bestehende Produktportfolio aus Laborausstattung bleibt bestehen und wird um Chemikalien erweitert. Ein neues Logistikzentrum in Heudebouville, Frankreich wird eröffnet.

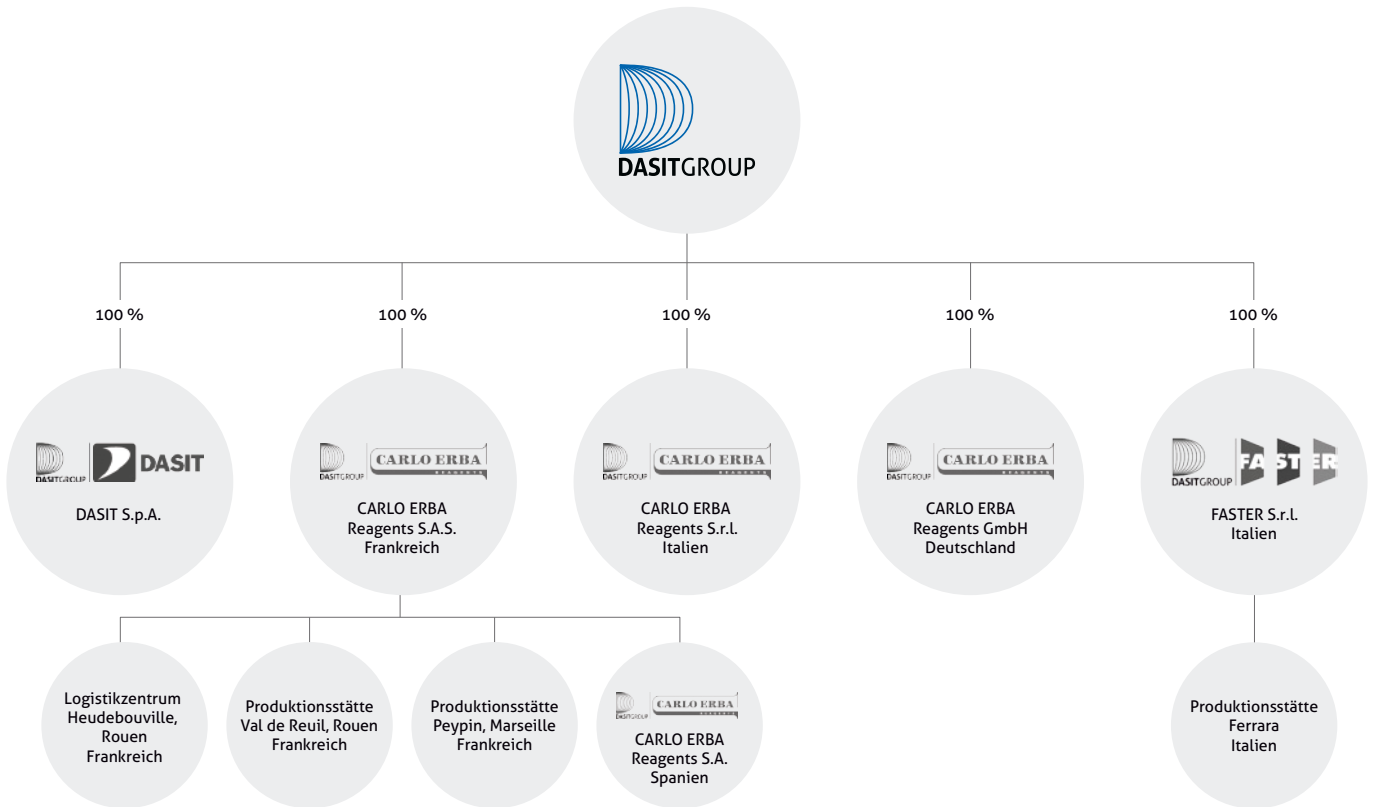

DASIT Group

Die DASIT Group ist eine italienische Holdinggesellschaft mit Sitz in Cornaredo (Mailand), die mehrere, in Frankreich und Italien im Laborbereich tätige, Unternehmen vereint. Mit eigenen Produktions- und Vertriebsstätten sowie weltweiten Partnern ist die DASIT Group global vertreten. Die Produktpalette reicht von der In-Vitro-Diagnostik über Chemikalien bis hin zu Laborgeräten.



Schutz, Sicherheit, Zuverlässigkeit.
Und mehr.

FASTER S.R.L.

Nehmen Sie über drei Jahrzehnte Erfahrung – und fügen Sie **Schutz, Sicherheit, Zuverlässigkeit und Leidenschaft** hinzu. Als Resultat erhalten Sie **FASTER S.r.l., seit 1984** einzigartiger und zuverlässiger Hersteller in Italien eines breiten Sortiments von Labor- und Industrieegeräten.

FASTER S.R.L. ist Ihr zuverlässiger Partner, um Ihren Anforderungen im Bereich der Mikrobiologie, Chemie, Pharmazie, Biotechnologie, Diagnostik, Veterinärmedizin und Industrie gerecht zu werden.

Darauf können Sie zählen:

ÜBER
40.000

Anlagen in aller Welt
seit 1984

ÜBER
75

Länder in aller Welt werden von
lokalen Vertriebspartnern betreut

ÜBER
30

verschiedene Modelle lieferbar

September 1984

Gründung der Firma FASTER S.r.l. in Ferrara Italien. Herstellung der ersten Mikrobiologischen Sicherheitswerkbank.

Juli 1992

Herstellung der ersten Zytostatika Sicherheitswerkbank sowie des ersten Umluft Laborabzugs.

Januar 2009

Herstellung des ersten Isolators für die Pharma Industrie.

Oktober 2018

40.000 Installation weltweit.

September 2019

Eröffnung der neuen FASTER Produktionshalle mit über 10.000qm mit eigener Metallverarbeitung und Pulverbeschichtungsanlage.

Januar 1988

die erste Mikrobiologische Sicherheitswerkbank wurde TÜV und LNE zertifiziert.

Januar 2004

Die DASIT Gruppe wurde gegründet, um die wachsende Anzahl von Unternehmen unter einem Dach zu vereinen: Dasit (In-Vitro-Diagnostik) und Faster.

Juli 2017

Re-Design der Laborabzüge und erste Herstellung von Labormöbeln.

Januar 2019

FASTER liefert weltweit auf allen 5 Kontinenten in 75 verschiedene Länder.

MIKROBIOLOGISCHE SICHERHEITSWERKBÄNKE

Um erstklassige Sicherheitswerkbenke zu bauen, wird ein gutes Verständnis der Luftströme benötigt. Die Mikrobiologischen Sicherheitswerkbenke der Klasse II von FASTER erfüllen diesen Anspruch.

Sie gehören der neuesten Generation von vertikalen Laminar-Flow-Systemen an. Auch die strengsten Sicherheitsstandards werden durch Auswahl von Konstruktionsmaterialien höchster Qualität garantiert. Das kommt sowohl den Menschen als auch der Umwelt zugute. Und Sie als Kunde haben die vielfältigsten Auswahlmöglichkeiten. Ausgehend vom Grundmodell in standardisierter Ausführung kann die Sicherheitswerkbank ganz auf Ihre individuellen Bedürfnisse zugeschnitten werden. So entstehen erschwingliche und hundertprozentig passende Lösungen.

Alle Sicherheitswerkbenke sind leise und energiesparend. Außerdem können Sie die Energieeffizienz über die Auswahl des Motors selbst noch einmal optimieren. Die Mikrobiologischen Sicherheitswerkbenke verfügen über selbstregulierende Gebläse und entsprechen den Anforderungen der EN 12469. Dabei werden 70% der rezirkulierenden Luft über

den Haupt-HEPA-Filter der Klasse H14 geführt, die verbleibenden rund 30% entsprechend über einen HEPA-Abluftfilter der Klasse H14.

Des Weiteren sind alle unsere Sicherheitswerkbenke mit automatischer Steuerung und Mikroprozessor-gestütztem Aufzeichnungssystem ausgestattet. Werkbenke dieser Serie sind für das Handling von Mikroorganismen und Pathogenen geeignet, wie in entsprechenden europäischen und anderen internationalen Standards definiert. Doch nicht nur Produktschutz ist ein mögliches Merkmal. Auch der Personenschutz wird selbstverständlich entsprechend der Gesundheits- und Sicherheitsrichtlinien gewährleistet. So entsteht je nach Bedarf kompletter Schutz für Bediener, Produkt und Umwelt.



Produktmerkmale

FASTER Sicherheitswerkbenke haben stets die neueste Technologie integriert. Dies kommt allen unseren Kunden zugute. Profitieren auch Sie davon:

- energiesparend
- leise
- individuelle Ausgestaltung
- 24/7-Service

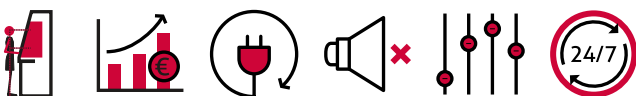



Die FASTER Produktionshalle in Ferrara Italien mit über 10.000 qm mit eigener Metallverarbeitung und Pulverbeschichtungsanlage. Auf dem Dach sorgt eine Photovoltaik-Anlage mit 300 MW Leistung für die Stromversorgung in der Produktionshalle.

Zertifikate

Alle Mikrobiologischen Sicherheitswerkbänke sind so konstruiert und gefertigt, dass sie die Anforderungen der europäischen Norm EN 12469 erfüllen und einige verfügen sogar über ein TÜV Zertifikat.



Leise

Unsere Sicherheitswerkbänke sind extrem leise. Dabei entscheiden Sie, wie wichtig Ihnen die Laufruhe im täglichen Arbeitsbetrieb ist. Mit zunehmender Motorgröße wächst auch der Bauraum der Filter und damit die entsprechende Dämmung. So erreicht beispielsweise die SafeFAST Premium einen herausragenden Wert von unter 42,5 dB(A).



Effizient

Zur nachhaltigen Bauweise unserer Sicherheitswerkbänke zählen wir neben der qualitativ hochwertigen Materialauswahl auch den geringen Energieverbrauch. Mit einem Verbrauch von unter 84,4 Watt pro Stunde und einer durchschnittlichen jährlichen CO₂-Emission von unter 163 kg liefert unser Spitzenmodell auch in diesem, für die Umwelt so wichtigen Bereich, Spitzenwerte.



SERVICE

Leise, effizient und gut gewartet

Unsere TÜV-zertifizierten Servicetechniker sind für Sie da. Wir sind auf der Höhe der Zeit, was technisches Know-how und Präzision angeht. Zudem sind unsere Servicetechniker ganz auf Augenhöhe, wenn es um die schnelle und partnerschaftliche Hilfe bei Ihren Belangen geht. Mit einem Voll-Requalifizierungsvertrag betreuen wir Sie auch rund um die Uhr, 365 Tage im Jahr. Zudem führen wir auf Wunsch jederzeit Wartungen an Ihren Geräten durch – selbst wenn es ein Fremdfabrikat ist.



KI-Diskus-Test für perfekten Personenschutz

Während der KI-Diskus-Test bei der Installation bzw. Inbetriebnahme von Zytostatika-Werkbänken vorgeschrieben ist, gilt er bei der Inbetriebnahme von Mikrobiologischen Sicherheitswerkbanken als zusätzliches „freiwilliges“ Verfahren. FASTER hat seine Sicherheitswerkbanken diesem Prüfverfahren unterzogen, um höchstmöglichen Personenschutz zu gewährleisten. Der KI-Diskus-Test ist nach den DIN-Normen 12469 und 12980 als Prüfverfahren zur Ermittlung des Rückhaltevermögens definiert. Mit dem Test soll nachgewiesen werden, ob Aerosole aus dem Arbeitsbereich in die Umgebung gelangen können.

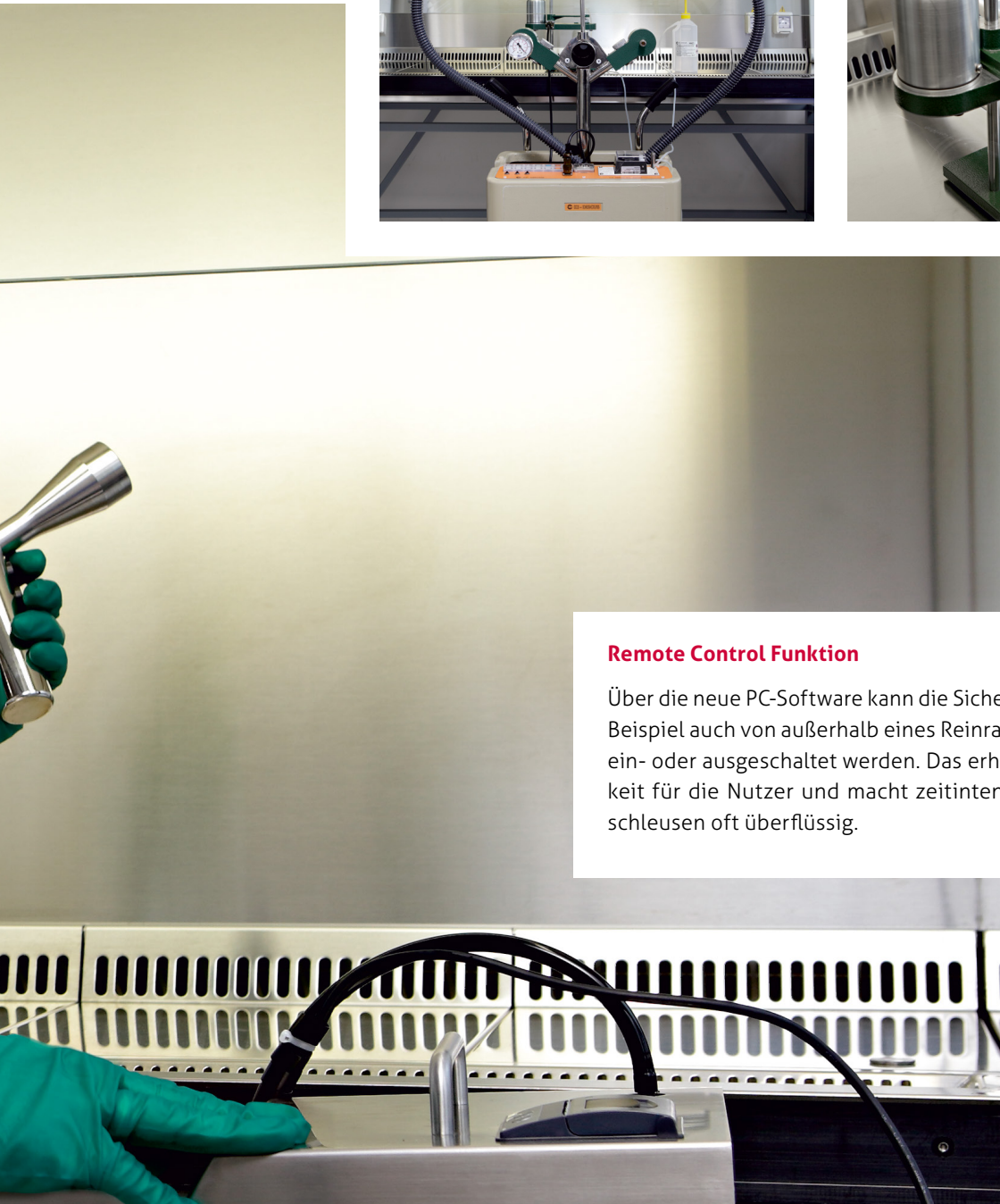
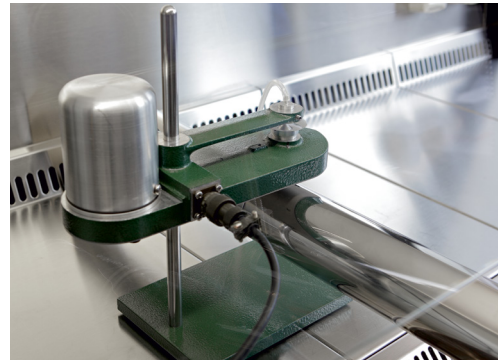
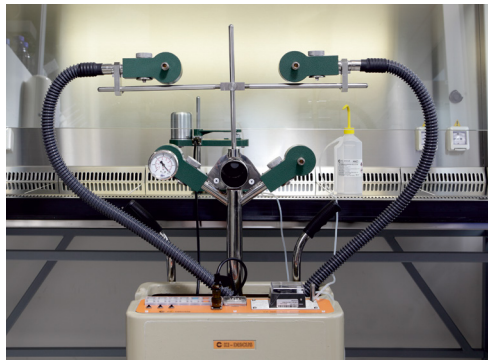

Remote Control Funktion

Über die neue PC-Software kann die Sicherheitswerkbank zum Beispiel auch von außerhalb eines Reiraumes betriebsbereit ein- oder ausgeschaltet werden. Das erhöht die Bequemlichkeit für die Nutzer und macht zeitintensives Ein- und Ausschleusen oft überflüssig.

QUALITÄT

Ausdauer und Präzision



Um die Luftströme perfekt zu beherrschen, braucht es Erfahrung, Können und eine hohe Qualität aller verbauten Komponenten. Auch deshalb achten wir schon bei der Produktion in unserem Werk auf hohe Automatisierung zur Qualitätssicherung. Hier wird bester Stahl von Maschinen exakt geformt und verbunden. Das alles macht die Sicherheitswerkbenke von FASTER so langlebig und hochwertig.

HEPA H14 Filter

HEPA-Filter steht für „High Efficiency Particulate Airfilter“. Mittlerweile verbauen wir für unsere Sicherheitswerkbenke mindestens HEPA H14 Filter. Filter dieser Partikelfilterklasse werden zur Ausfilterung von Viren, lungengängigen Stäuben, Milbeneiern und -ausscheidungen, Pollen, Rauchpartikeln, Asbest, Bakterien, diversen toxischen Stäuben und Aerosolen aus der Luft benutzt.

Laminare Strömung

Das Zusammenspiel von ECS-Prozessor und dem zuverlässigen Gebläse veranschaulicht die Grafik. Der Luftstrom stabilisiert sich sichtbar und hörbar. Die Strömung bleibt so während des gesamten Arbeitsprozesses zuverlässig laminar.

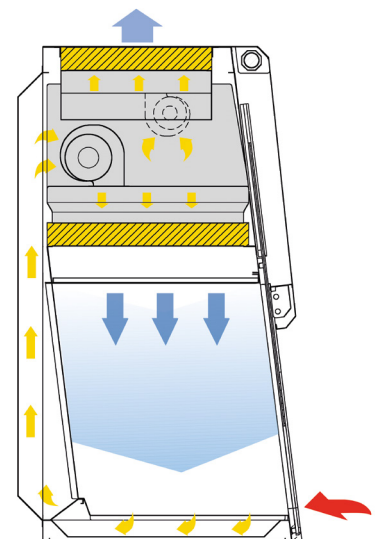

ECO Regelsystem (ECS)



Der neue ECS®-Mikroprozessor ermöglicht das voll integrierte Management aller Hauptfunktionen der Ventilation und Filtration. Die neue und innovative Lösung: Alle Haupt-Filtrations- und Ventilationssysteme sind selbstregulierend und kompensieren sowohl Druckabfälle als auch Energieausfälle. Durch die Kombination von hochwertigen Gebläsen und zertifizierten Filtern mit geringem Druckverlust optimiert das neue ECS-Steuerungssystem den Energieverbrauch und hilft so, den CO₂-Ausstoß zu reduzieren.

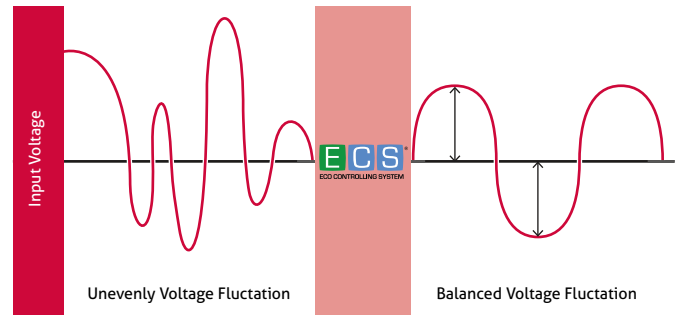

Das neue ECO Regelsystem garantiert einen gleichmäßigen Luftstrom.

LED Beleuchtung

Im Gegensatz zu herkömmlichen Beleuchtungssystemen mit Standard-Leuchtmitteln bietet die indirekte Beleuchtung mit LEDs viele Vorteile. Das Licht ist dimmbar und kann so ganz auf individuelle Bedürfnisse zugeschnitten werden. Der besondere Clou dieser Vielfalt ist die mögliche Lichtumgrenzung des Arbeitsbereiches. Und das alles sehr energieeffizient mit nur 7 Watt Leistung statt der sonstigen 70 Watt. Bei der FASTER SafeFAST Premium ist diese LED-Beleuchtung Standard, bei allen weiteren Sicherheitswerkbänken optional verfügbar.



KOMFORT

Ergonomie auf den Punkt gebracht

Aus Forschung wird Praxis: Sicherheitswerkbanken von FASTER sind immer Stand der Technik. Die R&D Abteilung von FASTER ist immer bestrebt in enger Zusammenarbeit mit unseren Kunden, modernste Technologien in die Geräteentwicklung mit einfließen zu lassen. Dies erhöht den Kundenkomfort bei Ergonomieaspekten sowie bei Lautstärke und Energieverbrauch.



Reinigung

Die Sicherheitswerkbanken von FASTER sind aus jahrelanger Erfahrung in der Praxis entstanden. Deshalb sind sie auch praktisch zu reinigen und zu warten. Die großen Klappen ermöglichen eine gründliche und einfache Reinigung des Innenraumes und der Scheiben. Diese sind rahmenlos und lassen sich effizient und ohne großen Zeitaufwand reinigen. GMP – Good Manufacturing Practice at it's best!



Lautstärke

Sicherheitswerkbanken von FASTER gehören zu den leisensten ihrer jeweiligen Klasse. Die lauf ruhigen Motoren werden zusätzlich durch die Filtermaterialien gedämmt.



Beinfreiheit

Maximale Beinfreiheit sorgt für entspanntes Arbeiten, auch mit ausgestreckten Füßen. Das neue U-Design hat die Ergonomie für Mikrobiologische Sicherheitswerkbänke auf ein neues Level gehoben. Bei uns steht der Mensch im Fokus. Das FASTER Untergestell ist auch komplett unterfahrbar. Alle Untergestelle gibt es als Sitz- oder Steharbeitsplatz sowie auch elektrisch verstellbar.

FASTER bietet die beste Beinfreiheit bei den 3-Filter-System-Sicherheitswerkbänken FASTER SafeFAST Elite/Premium.

Benutzerfreundliches Bedienfeld

Die Steuerung über das Bedienfeld ist übersichtlich und einfach. Das benutzerfreundliche Design mit gut bedienbaren Tasten und das hintergrundbeleuchtete LCD-Display zeigen dem Benutzer kontinuierlich alle erforderlichen Daten an. Ein Statusreport der Werkbank lässt sich jederzeit abrufen. Auf Wunsch ist auch ein Touch-Display mit den gleichen Funktionen erhältlich. Im Einzelnen wird angezeigt:

- Anzeige der Laminarstromgeschwindigkeit und die Einströmgeschwindigkeit an der Front
- Anzeige der Innen- und Außentemperatur
- Anzeige der verbleibenden Filterlaufzeit und UV-Lampe (wenn vorhanden)
- Anzeige der Gesamt-Betriebsstunden
- Anzeige des Filter-Verschmutzungsgrades

Dabei werden lückenlos und vollautomatisch alle Funktionen und Sicherheitsalarmsysteme nach dem Standard EN12469 überwacht. Eine Hochleistungs-Lithium-Batterie stellt die Speicherung der Sicherheitsdaten im Mikroprozessor sicher.



Standard Keyboard



Optionales Touch-Display



Pulverbeschichtung

Alle unsere Stahlgehäuse sind antibakteriell pulverbeschichtet. Der renommierte Hersteller DuPont hat mit der silberhaltigen Alesta® AM Pulverbeschichtung eine altbewährte Idee aufgegriffen und in die Gegenwart überführt. Die Silberionen der Beschichtung durchdringen die Zellmembranen der Keime, zerstören sie und wirken so nachhaltig antibakteriell.

Laminatorfolie

Unsere Laminatorfolie macht einen feinen aber wichtigen Unterschied aus. Sie ist direkt am Filter montiert und unterstützt durch ihre feinporige, luftdurchlässige Struktur den Laminarflow.

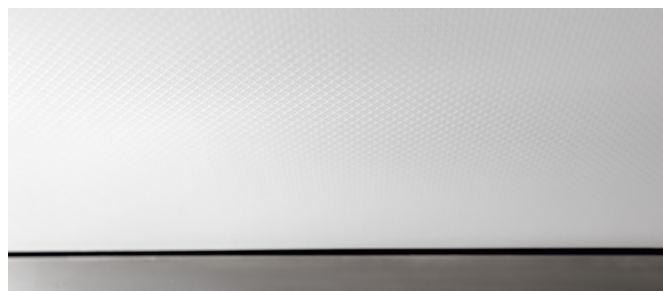

Akustische/optische Alarme für

- Laminar-Flow außerhalb der Bandbreite
- Unkorrekte Laminar-Flow Geschwindigkeit und Einströmgeschwindigkeit an der Front
- Unkorrekte Position der Frontscheibe
- Verschmutzungsgrad der HEPA-Filter
- Ende des Lebenszyklus der UV-Lampe (wenn vorhanden)
- Blockade im Abluftanschluss
- Fehlfunktion des Gebläsemotors
- Stromausfall
- Gebläsemaximaleistung

Programmierte Sicherheit

Im so genannten "Energy Save Mode" bietet die Sicherheitswerkbank mit der Quickstart-Funktion einen einprogrammierten Sicherheitsstandard. Auch bei leicht geöffneter Frontscheibe sorgt das Programm dann automatisch für Personenschutz.



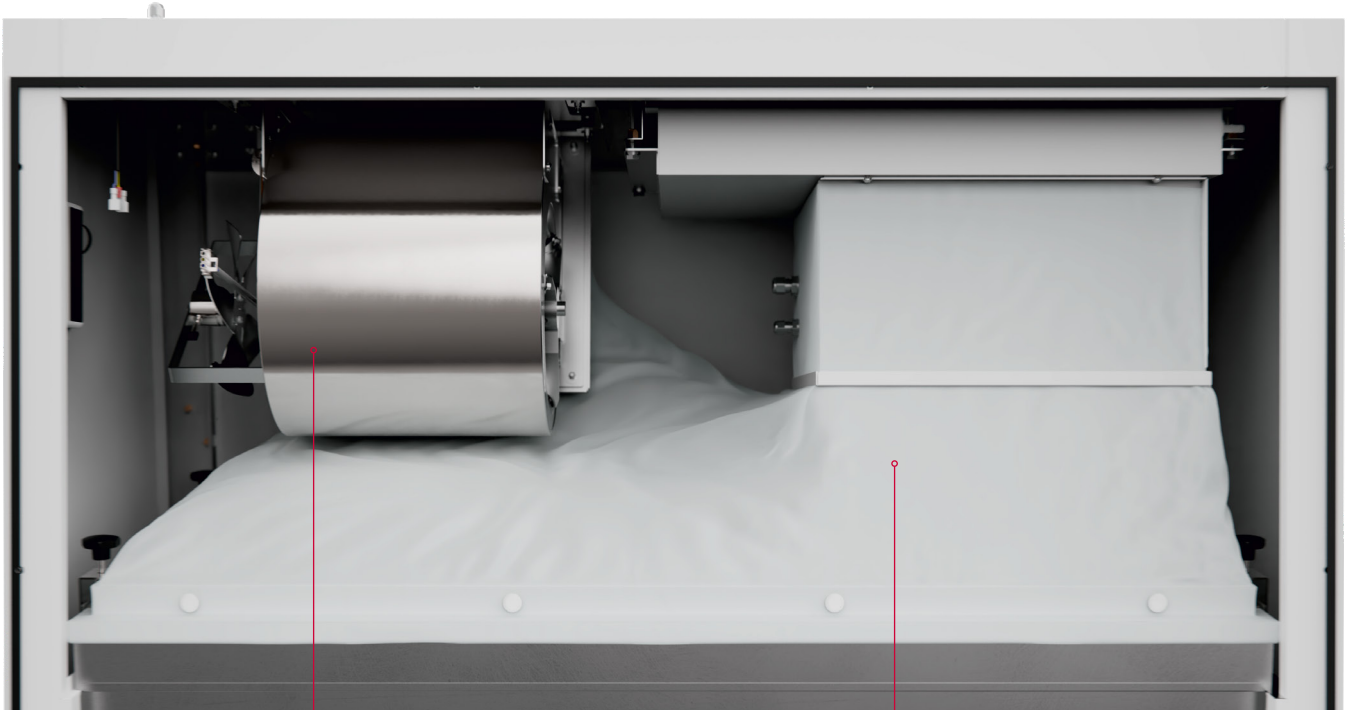

DC Gebläse

Das Wichtigste für das ausgezeichnete Funktionieren unserer Sicherheitswerkbenke ist ein stabiler Luftstrom. Er gewährleistet Schutz und arbeitet doch leise und dezent. In unserer FASTER SafeFAST Premium verbauen wir als Standard ein elektronisches DC-Gebläse, das die laminare Strömung gleichmäßig und zuverlässig erzeugt. Optional ist das DC-Gebläse auch für alle anderen Sicherheitswerkbenke verfügbar. Das Besondere bei FASTER ist der leicht angeschrägte Einbau der Filter, so dass der Luftstrom gleichmäßig über die Frontscheibe geführt wird. So werden Verwirbelungen an den Seiten vermieden und jede Ecke wird gleichmäßig beströmt.

Textilplenum

Das so genannte Textilplenum ist zwischen Gebläse und Arbeitsraum positioniert. Im Gegensatz zu fest umschlossenen Räumen dämmt es spürbar und nachhaltig die Vibrationen, die durch den Gebläselauf entstehen.



Aktive Strömungsmessung



Schwingungsarme Aufhängung der Gebläse

AUSSTATTUNGSVARIANTEN

Zubehör

Unsere Sicherheitswerkbänke verfügen über hohe Standards. Dabei variiert die Grundausstattung bei den verschiedenen Modellen. Sie können aber jederzeit aus unserem optionalen Zubehör wählen, was Sie benötigen. Statten Sie Ihre Geräte ganz nach Ihren Bedürfnissen aus.

Arbeitsplatten

Alle Arbeitsflächen bestehen aus Edelstahl. Als Standard bieten wir segmentierte und perforierte Arbeitsflächen, die sowohl die Reinigung erleichtern als auch den vertikalen Luftstrom optimieren. Wahlweise erhalten Sie eine Arbeitswanne, Segmente ohne Perforierung oder V-förmige Arbeitsflächen.



Elektrisch höhenverstellbares Untergestell

Als Alternative zum manuell höhenverstellbaren Untergestell bieten wir ein elektrisch verstellbares an. Es hebt und senkt den gesamten Arbeitsplatz mittels zweier integrierter Hubzylinder und passt sich so dem jeweiligen Benutzer an. Die Hubzylinder werden bequem über eine Fernbedienung gesteuert. Außerdem bieten wir ein Untergestell mit Rollen z. B. für Tierwechselstationen und ähnliche Anforderungen an.

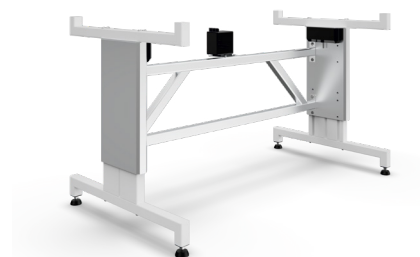

Touch-Bildschirm, 19 Zoll

Gerade für Forschungsanwendungen, Gruppenarbeiten oder Prozessoptimierungen in Laboren oder Apotheken ist der Touchscreen ein sehr hilfreiches Werkzeug. Über zahlreiche Schnittstellen kann er problemlos angesteuert werden und auch von außen mit zusätzlichen Informationen bespielt werden.



Vorfilter

Der Vorfilter dient der zusätzlichen Filterung, beispielsweise bei abriebstarken Anwendungen. Je nach Bedarf können hier individuell dicke und starke Filter-Vliese eingelegt werden, um das Hauptsystem schon im Vorfeld zu entlasten.

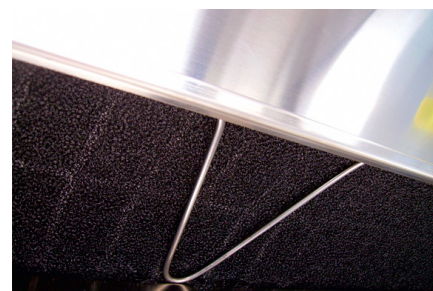

Partikelmonitoring

Für die kontinuierliche Einhaltung Ihrer spezifizierten Reinheitsklasse hat FASTER einen Partikelzähler im Programm. Mit ihm gelingt die nachhaltige Messung und Überwachung der Partikelreinheitsklasse A im Arbeitsraum während des gesamten Betriebs der Sicherheitswerkbank. Unerlässlich für Ihre Sicherheit.



Zugfreier Abluftanschluss

Schmale Öffnungen zwischen der Sicherheitswerkbank und der Haube erlauben, dass zusätzliche Raumluft während des gesamten Prozesses der Abluftregulierung angesogen wird. Das verhindert die Entstehung von starken Unterdrücken und hält die Druckverhältnisse in der Sicherheitswerkbank und der Umgebung konstant, so dass es zu einem stabilen Abluftstrom kommt. Dieser ist geeignet für den entkoppelten Anschluss an bauseitige Abluftanlagen.



Schnittstellen

Verbinden Sie Ihre Sicherheitswerkbank mit der Welt. Zur Verbindung mit diversen Geräten und für den sofortigen Zugriff auf alle Daten bieten wir Ihnen folgende Auswahl an Schnittstellen:

RS 232, RS 485, USB/USB 3.0, RJ45/CAT6

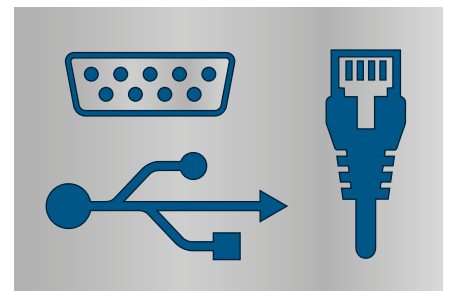

Medienanschlüsse

Ganz nach Ihren Bedürfnissen sind Anschlüsse für die unterschiedlichsten gasförmigen und flüssigen Medien möglich. Die Laborarmaturen sind ergonomisch und können in Seitenwand oder Rückwand integriert werden.

Einige Beispiele für die unterschiedlichen Medienhähne:

- Stickstoff
- Kohlendioxid, CO₂
- brennbare Gase
- nicht-brennbare Gase
- Betriebswasser
- Druckluft
- VE-Wasser
- Reinstwasser

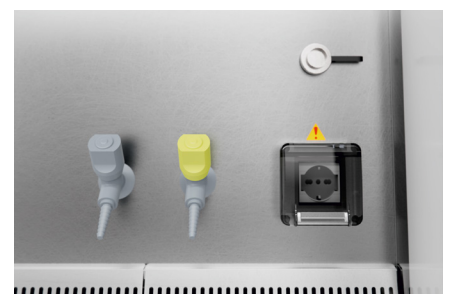

IVF – In-vitro-Fertilisation

Für eine erfolgreiche IVF-Behandlung ist eine kontrollierte Arbeitsumgebung und eine beständige Wärmekette, die nicht unterbrochen wird, von hoher Bedeutung. Voraussetzungen für eine erfolgreiche IVF-Behandlung sind hygienische Bedingungen, um das mikrobielle Kontaminationsrisiko zu minimieren, eine gewärmte Arbeitsfläche für die Lebenserhaltung des eingesetzten biologischen Materials und eine Vorrichtung für ein Mikroskop. Die FASTER Werkbank mit IVF-Ausstattung bietet die optimalen Bedingungen für einen reibungslosen Workflow und unterstützt die verantwortungsvolle Tätigkeit durch eine leichte Bedienung und einen ergonomischen Arbeitsplatz.



Beheizbare Arbeitsfläche

Speziell für IVF-Anwendungen bieten wir eine gewärmte Arbeitsfläche für die Lebenserhaltung von biologischem Material. Die Temperatur lässt sich über ein integriertes Eingabefeld regeln und wärmt die Arbeitsplatte verlässlich für alle In-Vitro-Fertilisationen.

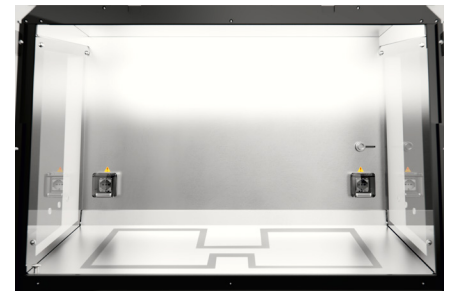

Wägearbeitsplatte

Die bündig in die Edelstahl-arbeitsplatte eingepasste Wägearbeitsplatte bietet eine äußerst stabile und vibrationsarme Arbeitsfläche, z. B. zum Betreiben von Waagen oder vibrationsempfindlichen Analysegeräten.

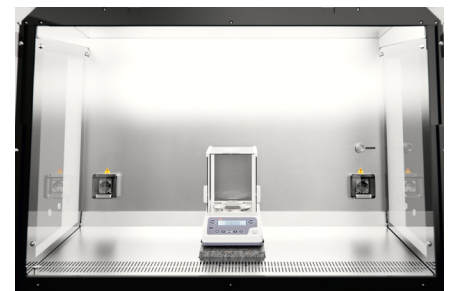

Reinigungstool

Das Reinigungstool für die Reinigung schwer zugänglicher Stellen verhindert den direkten Kontakt mit dem möglicherweise kontaminierten Innenraum der Sicherheitswerkbank.



UV-Lampe

Das fest installierte UV-C Entkeimungssystem in der Rückwand der Mikrobiologischen Sicherheitswerkbank desinfiziert dank hoher Leistung und schattenfreier Bestrahlung mit großem Entkeimungswirkungsgrad (99.9%) den Arbeitsraum. Eine hohe Bestrahlungsstärke bei einer Wellenlänge von 254 Nanometer gewährleistet ein schnelles Abtöten von Mikroorganismen. Eine flexible Zeiteinstellung mittels UV-Timer ist möglich.



Hängestange

Unsere Hängestangen mit 6 Haken bieten bei pharmazeutischen Anwendungen die Möglichkeit, IV-Beutel während der Arbeit aufzuhängen oder aufzubewahren.



Armauflagen

Armauflagen ermöglichen ermüdungsfreies Arbeiten und verhindern das Blockieren der Frontlüftungsschlitze.



Tastaturablage für Sicherheitswerkbanken

Die ergonomisch geformte Tastaturablage kann wahlweise links oder rechts an der Sicherheitswerkbank montiert werden. Keine scharfen Kanten oder Ecken stören die Bedienung der Tastatur. Sie ist aus antibakteriell pulverbeschichtetem Stahlblech geformt und bleibt auch fest montiert schwenkbar.



Viele weitere Optionen sind verfügbar

- Wasserstoffperoxid-Begasung
- Aktivkohlefilter
- Potenzialfreie Kontakte
- usw.

SafeFAST Premium

Der Alleskönner unter den FASTER Werkbänken



 Personenschutz

 Produktschutz



- Niedriger Energieverbrauch <84,4W
- Niedrige CO₂-Emission <163 kg/Jahr
- Niedriger Geräuschpegel <42,5 dB(A)

Technische Spezifikationen

FASTER Mikrobiologische Sicherheitswerkbank

Klasse II gemäß EN 12469, ISO 14644-1

FASTER SafeFAST Premium

Beschreibung	Einheit	0.9 m	1.2 m	1.5 m	1.8 m
Allgemeine Maße B×H×T (1)	mm	1045×1500×855	1350×1500×855	1655×1500×855	1960×1500×855
Nutzbare Maße B×H×T	mm	887×740×580	1192×740×580	1497×740×580	1802×740×580
Gerätehöhe mit Untergestell (Standard)	mm	2345			
Arbeitshöhe (Sitzarbeitsplatz)	mm	880			
Arbeitsöffnung	mm	160 (einstellbar)			
Max. elekt. Frontöffnung	mm	440			
komplette Frontscheibenöffnung	mm	740			
Gewicht	kg	170	196	225	260
Abluft	m ³ /h	290	390	485	585
Inflow	m/s	0,45 (einstellbar)			
Downflow	m/s	0,25 (einstellbar)			
Geräuschpegel (2)	dB(A)	39,5	42,5	47	49
Lichtstärke	lux	> 1200	> 1200	> 1300	> 1300
Elektrischer Anschluss	1Ph+E - 230V 50Hz, Kabellänge 2,5 m (Schuko-Stecker)				
Gesamtstrom (2)(3)	A	0,3	0,6	0,9	1,2
Stromverbrauch	W	79,5	84,4	128	171
Schutzklasse / IP	1 / 20				
Interne Absicherung	A	4			
Wärmeabgabe	W	51	53	78	98
Betriebsmodus für Nachtabsenkung		●	●	●	●
Fernwartung (Remote Control Funktion)		●	●	●	●
Quick Start Funktion / Energy Save Mode		●	●	●	●
Steckdosen		2	2	2	2
Weitere Filter		●	●	●	●
Zeitschaltuhr für programmierbaren Start/Stop		●	●	●	●

(1) Die Gesamttiefe der Werkbank kann auf 780mm reduziert werden bei Demontage der Rückwand

(2) Gemessen in Betriebszustand gemäß EN12469:2000

(3) Gemessen mit sauberen Filtern, Beleuchtung ein, interne Steckdosen aus

● Standard ● Optional

SafeFAST Elite

Der High-Performer unter den FASTER Werkbänken



 Personenschutz

 Produktschutz



- Edelstahl Nutzraum
- Aufklappbare Frontscheibe
- GMP Design

Technische Spezifikationen

FASTER Mikrobiologische Sicherheitswerkbank

Klasse II gemäß DIN EN 12469:2000

FASTER SafeFAST Elite

Beschreibung	Einheit	0.9 m	1.2 m	1.5 m	1.8 m
Allgemeine Maße B×H×T (1)	mm	1045×1500×855	1350×1500×855	1655×1500×855	1960×1500×855
Nutzbare Maße B×H×T	mm	887×740×580	1192×740×580	1497×740×580	1802×740×580
Gerätehöhe mit Untergestell (Standard)	mm		2345		
Arbeitshöhe (Sitzarbeitsplatz)	mm		880		
Arbeitsöffnung	mm		200		
Max. elekt. Frontöffnung	mm		440		
komplette Frontscheibenöffnung	mm		740		
Gewicht	kg	170	195	225	260
Abluft	m ³ /h	290	390	485	585
Inflow (2)	m/s		0,45		
Downflow (2)	m/s		0,40		
Geräuschpegel (3)	dB(A)	< 49	< 51	< 52	< 53
Lichtstärke	lux	> 1100	> 1200	> 1300	> 1300
Elektrischer Anschluss		1Ph+E - 230V 50Hz, Kabellänge 2,5 m (Schuko-Stecker)			
Gesamtstrom (3)(4)	A	1,9	2,1	3,4	3,6
Stromverbrauch	W	211	320	517	621
Schutzklasse / IP			1 / 20		
Interne Absicherung	A		4		
Wärmeabgabe	W	175	240	295	360
Betriebsmodus für Nachtabsenkung		●	●	●	●
Fernwartung (Remote Control Funktion)		●	●	●	●
Quick Start Funktion / Energy Save Mode		●	●	●	●
Steckdosen		2	2	2	2
Weiterer HEPA-Filter		Optional bei Doppelgebläse möglich			
Zeitschaltuhr für programmierbaren Start/Stop		●	●	●	●

(1) Die Gesamttiefe der Werkbank kann auf 780 mm reduziert werden bei Demontage der Rückwand

(2) Werte sind individuell einstellbar bei einem Doppelgebläse

(3) Gemessen in Betriebszustand gemäß EN12469:2000

(4) Gemessen mit sauberen Filtern, Beleuchtung ein, interne Steckdosen aus

● Standard

● Optional

SafeFAST Classic

Der Allrounder unter den FASTER Werkbänken



 Personenschutz

 Produktschutz



- Kostengünstig
- Mikroprozessor Steuerung
- AC Gebläsetechnologie

Technische Spezifikationen

FASTER Mikrobiologische Sicherheitswerkbank

Klasse II gemäß EN 12469, ISO 14644-1

FASTER SafeFAST Classic

Beschreibung	Einheit	0.9 m	1.2 m	1.5 m	1.8 m
Allgemeine Maße B×H×T (1)	mm	1045×1500×810	1350×1500×810	1655×1500×810	1960×1500×810
Nutzbare Maße B×H×T	mm	887×740×580	1192×740×580	1497×740×580	1802×740×580
Gerätehöhe mit Untergestell (Standard)	mm		2350		
Arbeitshöhe (Sitzarbeitsplatz)	mm		880		
Arbeitsöffnung	mm		200		
Max. elekt. Frontöffnung	mm		440		
komplette Frontscheibenöffnung (aufklappbar)	mm		740 (optional)		
Gewicht	kg	170	195	225	260
Abluft	m ³ /h	290	390	485	585
Inflow (2)	m/s		0,45 (einstellbar)		
Downflow (2)	m/s		0,40 (einstellbar)		
Geräuschpegel (3)	dB(A)	< 53	< 54	< 55	< 56
Lichtstärke	lux	> 1100	> 1200	> 1300	> 1300
Elektrischer Anschluss		1Ph+E - 230V 50Hz, Kabellänge 2,5 m (Schuko-Stecker)			
Gesamtstrom (3) (4)	A	1,9	2,1	3,4	3,6
Stromverbrauch	W	256	364	539	644
Schutzklasse / IP			1 / 20		
Interne Absicherung	A		4		
Wärmeabgabe	W	175	240	295	360
Betriebsmodus für Nachtabsenkung		●	●	●	●
Fernwartung (Remote Control Funktion)			Optional bei Doppelgebläse möglich		
Quick Start Funktion / Energy Save Mode			Optional bei Doppelgebläse möglich		
Steckdosen		2	2	2	2
Weitere Filter			Optional bei Doppelgebläse möglich		
Zeitschaltuhr für programmierbaren Start/Stop			Optional bei Doppelgebläse möglich		

(1) Die Gesamttiefe der Werkbank kann auf 780 mm reduziert werden bei Demontage der Rückwand

(2) Werte sind individuell einstellbar bei einem Doppelgebläse

(3) Gemessen in Betriebszustand gemäß EN12469:2000

(4) Gemessen mit sauberen Filtern, Beleuchtung ein, interne Steckdosen aus

● Standard

SafeFAST Top

Der Spezialist unter den FASTER Werkbänken



 Personenschutz

 Produktschutz



- Manuelle Klappscheibe
- Nutzraum aus einem Stück Edelstahl
- Mit runden Ecken

Technische Spezifikationen

FASTER Mikrobiologische Sicherheitswerkbank

Klasse II gemäß DIN EN 12469:2000

FASTER SafeFAST Top

Beschreibung	Einheit	0.9 m	1.2 m	1.5 m	1.8 m
Allgemeine Maße B×H×T (1)	mm	1015×1470×785	1320×1470×785	1625×1470×785	1930×1470×785
Nutzbare Maße B×H×T	mm	885×660×580	1190×660×580	1495×660×580	1800×660×580
Gerätehöhe mit Untergestell (Standard)	mm		2270		
Arbeitshöhe (Sitzarbeitsplatz)	mm		905		
Arbeitsöffnung	mm		200		
Max. Frontöffnung	mm		430		
Gewicht	kg	185	215	260	300
Abluft	m ³ /h	290	390	485	585
Inflow (2)	m/s		0,45		
Downflow (2)	m/s		0,40		
Geräuschpegel (3)	dB(A)	< 57	< 58	< 59	< 60
Lichtstärke	lux	> 1000	> 1100	> 1200	> 1200
Elektrischer Anschluss		1Ph+E - 230V 50Hz, Kabellänge 2,5 m (Schuko-Stecker)			
Gesamtstrom S Serie (3) (4)	A	1,9	2,1	3,4	3,6
Gesamtstrom D Serie (3) (4)	A	2,2	2,4	3,9	4,2
Stromverbrauch	W	281	390	587	691
Schutzklasse / IP			1 / 20		
Interne Absicherung	A		4		
Wärmeabgabe	W	175	240	295	360
Betriebsmodus für Nachtabsenkung		●	●	●	●
Quick Start Funktion / Energy Save Mode		●	●	●	●
Steckdosen		1	1	2	2
Weiterer HEPA-Filter			Optional bei Doppelgebläse möglich		
Zeitschaltuhr für programmierbaren Start/Stop		●	●	●	●

(1) Die Gesamttiefe der Werkbank kann auf 780mm reduziert werden bei Demontage der Rückwand

(2) Werte sind individuell einstellbar bei einem Doppelgebläse

(3) Gemessen in Betriebszustand gemäß EN12469:2000

(4) Gemessen mit sauberen Filtern, Beleuchtung ein, interne Steckdosen aus

● Standard ● Optional

SafeFAST Light

Der großartig Kleine unter den FASTER Werkbänken



 Personenschutz

 Produktschutz



- Platzsparend
- Einfache Reinigung
- Ideal für Arzt- und Tierpraxen

Technische Spezifikationen

FASTER Mikrobiologische Sicherheitswerkbank

Klasse II gemäß EN 12469, ISO 14644-1

FASTER SafeFAST Light

Beschreibung	Einheit	0.7 m
Allgemeine Maße B×H×T	mm	830×980×650
Nutzbare Maße B×H×T	mm	732×600×380
Gerätehöhe mit Untergestell (Standard)	mm	1780
Arbeitshöhe (Sitzarbeitsplatz)	mm	865
Arbeitsöffnung	mm	200
Max. elekt. Frontöffnung	mm	○
komplette Frontscheibenöffnung	mm	440
Gewicht	kg	90
Abluft	m ³ /h	296
Inflow	m/s	0,45
Downflow	m/s	0,35
Geräuschpegel	dB(A)	< 51
Lichtstärke	lux	> 800
Elektrischer Anschluss		1Ph+E - 230V 50Hz, Kabellänge 2,5 m (Schuko-Stecker)
Gesamtstrom	A	0,8
Stromverbrauch	W	120
Schutzklasse / IP		1 / 20
Interne Absicherung	A	4
Wärmeabgabe	W	75
Betriebsmodus für Nachtabsenkung		●
Steckdosen		1

● Standard

● Optional

○ Nicht vorhanden

SafeFAST XXL

Der Gigant unter den FASTER Werkbänken



 Personenschutz

 Produktschutz

- Arbeitstiefe 1 m
- Breite bis 2.2 m
- Schwerlastböden



Technische Spezifikationen

FASTER Mikrobiologische Sicherheitswerkbank

Klasse II gemäß DIN EN 12469:2000

FASTER SafeFAST XXL

Beschreibung	Einheit	1.2 m	1.5 m	1.8 m	2.2 m
Allgemeine Maße B×H×T	mm	1233×1885×1190	1637×1885×1190	1942×1885×1190	2398×1885×1190
Nutzbare Maße B×H×T	mm	1190×1000×1000	1495×1000×1000	1800×1000×1000	2256×1000×1000
Gerätehöhe mit Untergestell (Standard)	mm		2600		
Arbeitshöhe (Sitzarbeitsplatz)	mm		810		
Arbeitsöffnung	mm		200		
Max. Frontöffnung	mm		600		
komplette Frontscheibenöffnung	mm		1000 bei Frontscheibenentfernung		
Gewicht	kg	310	376	450	600
Abluft	m ³ /h	390	486	585	715
Inflow	m/s		0,45		
Downflow	m/s		0,32		
Geräuschpegel (1)	dB(A)	< 53	< 55	< 56	< 58
Lichtstärke	lux	> 950	> 950	> 950	> 950
Elektrischer Anschluss		1Ph+E - 230V 50Hz, Kabellänge 2,5 m (Schuko-Stecker)			
Gesamtstrom (1) (2)	A	9,45	9,7	10	13
Stromverbrauch	W	450	650	750	850
Schutzklasse / IP			1 / 20		
Interne Absicherung	A		4		
Wärmeabgabe	W		○		
Betriebsmodus für Nachtabsenkung		●	●	●	●
Fernwartung (Remote Control Funktion)		●	●	●	●
Quick Start Funktion / Energy Save Mode		●	●	●	●
Steckdosen		2	2	2	2
Weiterer HEPA-Filter		●	●	●	●
Zeitschaltuhr für programmierbaren Start/Stop		●	●	●	●

(1) Gemessen in Betriebszustand gemäß EN12469:2000

(2) Gemessen mit sauberen Filtern, Beleuchtung ein, interne Steckdosen aus

● Standard ● Optional ○ Nicht vorhanden

SafeFAST Elite – Class I

Der Alleskönner unter den FASTER Werkbänken



Personen-
schutz



- Personenschutz (kein Produktschutz)
- 100 % Abluft

Technische Spezifikationen

FASTER Mikrobiologische Sicherheitswerkbank

Klasse I gemäß EN 12469, ISO 14644-1

FASTER SafeFAST Elite – Class I

Beschreibung	Einheit	0.9 m	1.2 m	1.5 m	1.8 m
Allgemeine Maße B×H×T (1)	mm	1045×1500×860	1350×1500×860	1655×1500×860	1960×1500×860
Nutzbare Maße B×H×T	mm	887×740×580	1192×740×580	1497×740×580	1802×740×580
Gerätehöhe mit Untergestell (Standard)	mm		2350		
Arbeitshöhe (Sitzarbeitsplatz)	mm		880		
Arbeitsöffnung	mm		200		
Max. elekt. Frontöffnung	mm		440		
komplette Frontscheibenöffnung	mm		740		
Gewicht	kg	170	195	225	260
Abluft	m ³ /h	290	390	485	585
Inflow	m/s	0,7 (einstellbar)			
Downflow	m/s	○			
Geräuschpegel (2)	dB(A)	< 49	< 51	< 52	< 53
Lichtstärke	lux	> 1100	> 1200	> 1300	> 1300
Elektrischer Anschluss		1Ph+E - 230V 50Hz, Kabellänge 2,5 m (Schuko-Stecker)			
Gesamtstrom (2)(3)	A	1,9	2,1	3,4	3,6
Stromverbrauch	W	211	320	517	621
Schutzklasse / IP		1 / 20			
Interne Absicherung	A	4			
Wärmeabgabe	W	175	240	295	360
Betriebsmodus für Nachtabsenkung		●	●	●	●
Fernwartung (Remote Control Funktion)		●	●	●	●
Quick Start Funktion / Energy Save Mode		●	●	●	●
Steckdosen		2	2	2	2
Weiterer HEPA-Filter		●	●	●	●
Zeitschaltuhr für programmierbaren Start/Stop		●	●	●	●

(1) Die Gesamttiefe der Werkbank kann auf 780mm reduziert werden bei Demontage der Rückwand

(2) Gemessen in Betriebszustand gemäß EN12469:2000

(3) Gemessen mit sauberen Filtern, Beleuchtung ein, interne Steckdosen aus

● Standard ● Optional ○ Nicht vorhanden

SafeFAST Classic – Class II B2

Der Exot unter den FASTER Werkbänken



Personen-
schutz



Produkt-
schutz



Umgebungs-
schutz



- NSF/ANSI 49 gerecht
- 100 % Abluft
- Keine rezirkulierende Luft

Technische Spezifikationen

FASTER Mikrobiologische Sicherheitswerkbank

Klasse 2 gemäß NS/ANSI 49, B2 100% Abluft

FASTER SafeFAST Classic – Class II B2

Beschreibung	Einheit	0.9 m	1.2 m	1.5 m	1.8 m
Allgemeine Maße B×H×T (1)	mm	1045×2420×855	1350×2420×855	1655×2420×855	1960×2420×855
Nutzbare Maße B×H×T	mm	887×740×580	1192×740×580	1497×740×580	1802×740×580
Gerätehöhe mit Untergestell (Standard)	mm		2350		
Arbeitshöhe (Sitzarbeitsplatz)	mm		880		
Arbeitsöffnung	mm		200		
Max. elekt. Frontöffnung	mm		440		
komplette Frontscheibenöffnung	mm		740		
Gewicht	kg	265	295	340	375
Abluft	m ³ /h	1100	1470	1840	2200
Inflow	m/s		0,65		
Downflow	m/s		0,35		
Geräuschpegel (2)	dB(A)	< 58	< 58	< 60	< 60
Lichtstärke	lux	> 1100	> 1200	> 1300	> 1300
Elektrischer Anschluss	V/Hz	230 AC F+N+P.E. / 50			
Gesamtstrom (2)(3)	A	2,3	3,0	4,5	4,5
Stromverbrauch	W	900	1000	1250	1600
Schutzklasse / IP			IP55		
Elektrische Klassifizierung (mit Zuleitung)			1		
Interne Absicherung	A		4		
Wärmeabgabe	W	175	240	295	360
Betriebsmodus für Nachtabsenkung		●	●	●	●
Fernwartung (Remote Control Funktion)		●	●	●	●
Quick Start Funktion / Energy Save Mode		●	●	●	●
Steckdose (einzeln abgesichert mit 4A)			2P+T		
Weiterer HEPA-Filter		●	●	●	●
Zeitschaltuhr für programmierbaren Start/Stop		●	●	●	●

(1) Die Gesamttiefe der Werkbank kann auf 780mm reduziert werden bei Demontage der Rückwand

(2) Gemessen in Betriebszustand gemäß EN12469:2000

(3) Gemessen mit sauberen Filtern, Beleuchtung ein, interne Steckdosen aus

● Standard ● Optional

SafeFAST Elite – Class 3

Der Alleskönner unter den FASTER Werkbänken



Personen-
schutz



Produkt-
schutz



Umgebungs-
schutz

- 200 Pa Unterdruck
- Geeignet für Pathogene der Gruppe 4
- TÜV zertifizierter Drucktest



Technische Spezifikationen

FASTER Mikrobiologische Sicherheitswerkbank

Klasse II gemäß EN 12469, ISO 14644-1

FASTER SafeFAST Elite – Class III

Beschreibung	Einheit	1.2 m	1.5 m	1.8 m
Allgemeine Maße B×H×T (1)	mm	2010×1740×880	2315×1740×880	2620×1740×880
Nutzbare Maße B×H×T	mm	1192×740×580	1497×740×580	1802×740×580
Gerätehöhe mit Untergestell (Standard)	mm		2540	
Arbeitshöhe (Sitzarbeitsplatz)	mm		800	
Armstulpen (Ø 300 mm)	mm	2 Ports	2 Ports	4 Ports
Max. elekt. Frontöffnung	mm		440	
komplette Frontscheibenöffnung	mm		740	
Gewicht	kg	196	225	260
Abluft	m ³ /h	150	150	150
Kammerdruck	Pa		-200	
Downflow	m/s		0,40	
Geräuschpegel (2)	dB(A)	50	52	54
Lichtstärke	lux	> 1200	> 1300	> 1300
Elektrischer Anschluss		1Ph+E - 230V 50Hz, Kabellänge 2,5 m (Schuko-Stecker)		
Gesamtstrom (2)(3)	A	3,0	4,5	4,5
Stromverbrauch	W	340	380	420
Schutzklasse / IP				
Interne Absicherung	A		6	
Wärmeabgabe	W	53	78	98
Betriebsmodus für Nachtabsenkung		●	●	●
Fernwartung (Remote Control Funktion)		●	●	●
Quick Start Funktion / Energy Save Mode		○	○	○
Steckdosen		2	2	2
Weiterer HEPA-Filter		○	○	○
Zeitschaltuhr für programmierbaren Start/Stop		●	●	●

(1) Die Gesamttiefe der Werkbank kann auf 780mm reduziert werden bei Demontage der Rückwand

(2) Gemessen in Betriebszustand gemäß EN12469:2000

(3) Gemessen mit sauberen Filtern, Beleuchtung ein, interne Steckdosen aus

● Standard

● Optional

○ Nicht vorhanden

CytoFAST Elite

Der Dreifilter-Schutz unter den FASTER Werkbänken



Personen-
schutz



Produkt-
schutz



Umgebungs-
schutz



- DIN 12980:2017
- Zytostatika Sicherheitswerkbank
- 3-Filter-Technik

Technische Spezifikationen

FASTER Mikrobiologische Sicherheitswerkbank

Klasse II gemäß DIN 12980, ISO 14644-1, EN 12469

FASTER CytoFast Elite

Beschreibung	Einheit	0.9 m	1.2 m	1.5 m	1.8 m
Allgemeine Maße B×H×T (1)	mm	1045×2345×855	1350×2345×855	1655×2345×855	1960×2345×855
Nutzbare Maße B×H×T	mm	887×740×580	1192×740×580	1497×740×580	1802×740×580
Gerätehöhe mit Untergestell (Standard) (4)	mm		2345		
Arbeitshöhe (Sitzarbeitsplatz)	mm		880		
Arbeitsöffnung	mm		200		
Max. elekt. Frontöffnung	mm		440		
komplette Frontscheibenöffnung	mm		740		
Gewicht	kg	215	245	290	325
Abluft	m ³ /h	290	390	490	585
Inflow	m/s		0,50		
Downflow	m/s		0,45 GMP		
Geräuschpegel (2)	dB(A)	< 51	< 52	< 54	< 55
Lichtstärke	lux	> 1100	> 1200	> 1300	> 1300
Elektrischer Anschluss		1Ph+E - 230V 50Hz, Kabellänge 2,5 m (Schuko-Stecker)			
Gesamtstrom (2)(3)	A	2,3	3,0	4,5	4,5
Stromverbrauch	W	211	320	517	621
Schutzklasse / IP			1 / 20		
Interne Absicherung	A		4		
Wärmeabgabe	W	175	240	295	360
Steckdosen		2	2	2	2
Betriebsmodus für Nachtabsenkung		●	●	●	●
Fernwartung (Remote Control Funktion)		●	●	●	●
Quick Start Funktion / Energy Save Mode		●	●	●	●
Weitere Filter		●	●	●	●
Zeitschaltuhr für programmierbaren Start/Stop		●	●	●	●

(1) Die Gesamttiefe der Werkbank kann auf 780 mm reduziert werden bei Demontage der Rückwand

(2) Gemessen in Betriebszustand gemäß EN12469:2000

(3) Gemessen mit sauberen Filtern, Beleuchtung ein, interne Steckdosen aus

(4) Die Gesamthöhe der Werkbank, ohne Untergestell, zur Einbringung durch eine Tür, beträgt 1995 mm

● Standard

● Optional

LABORVERBRAUCHSMATERIAL UND -GERÄTE für den täglichen Bedarf

Mit über 500 Vertragslieferanten bieten wir in Zusammenarbeit mit der LLG die größte Produktpalette für Ihr Labor an. Vom analytischen Messen über Chromatographie bis hin zur Vakuumtechnik ist für jeden Arbeitsbereich der passende Artikel dabei. Schnelle Lieferungen – auch in Kleinstmengen – erfolgen über das deutsche Zentrallager. Geht es auch mal um den Preis, bietet Ihnen die LLG Eigenmarke im Labor ein umfangreiches Sortiment an qualitativ guten und preiswerten Laborverbrauchsmaterialien und -geräten für Ihren täglichen Bedarf an.

vernünftig – günstig – gut!



Nutzen Sie die Vorteile von LLG-Labware für Ihr Labor:

- geprüfte Qualität für hohe Ansprüche
- fachgerechtes Sortiment
- schnellste Lieferung
- mehr als 100.000 Produkte gelistet
- unschlagbare Preise



Logistikzentrum Meckenheim

CHEMIKALIEN FÜR DAS LABOR

1853 von Dr. Carlo Erba als erstes italienisches Pharmaunternehmen gegründet, hat CARLO ERBA Reagents eine lange Tradition und Erfahrung im Forschungs- und Industrielabor.

In den eigenen französischen Produktionsstätten in Val de Reuil und in Peypin wird eine Vielzahl von chemischen Reagenzien hergestellt. Gerne beraten wir Sie zu unserem breitem Produktspektrum bestehend aus Alkoholen, Lösungsmitteln, Mineralien, Puffer und Säuren mit unterschiedlichen Reinheitsgraden.

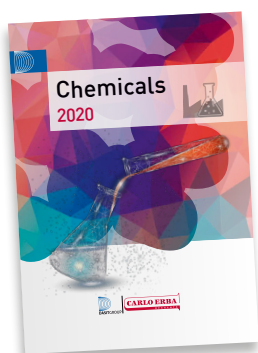
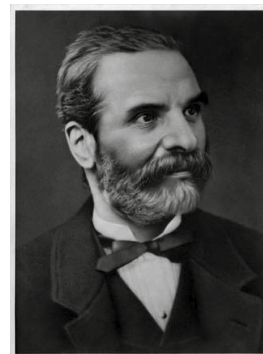

Qualitätsstandards im Chemikalienkatalog

RE Technical Grade Reagents

Lösemittel, Alkohole, Säuren, Basen, Salze, Detergenzien

RPE Analytical Grade Reagents

Für analytische Prozesse nach ACS, ISO, einige Pharmacopeia, alle Produkte RE & Indikatoren, Puffer, Eingestellte Lösungen

RS Specific Grade Reagents

Maßgeschneiderte Reagenzien für anspruchsvollste Techniken & Instrumente (ATRASOL®, PESTIPUR®, HPLC, UHPLC-MS, SPETROSOL®)

ERBApharm® Grade acc. Pharmacopeia

Reagenzien und Lösungen entsprechend den wichtigsten Pharmacopeia (Ph.Eur.-USP-FU) oder, in Abwesenheit von diesen, eng definierten Verkaufsvorgaben

Xcipharm™ Grade acc. Pharmacopeia

Ausschließlich pharmazeutische Hilfsstoffe, entsprechend den wichtigsten Pharmacopeia

CARLO ERBA – Tailor Made

Mit unseren Dienstleistungen und Projekten im Bereich Tailor-Made geben wir Antworten auf kundenspezifische Fragestellungen und Anforderungen. Durch unsere umfangreiche Ausstattung an den Produktionsstandorten können wir individuell auf Ihr Anliegen eingehen.

Anforderungsspezifische Zusammensetzungen, Reinheitsgrade und Verpackungseinheiten werden von kundengenauen Qualitätskontrollen und Zertifikaten ergänzt.

Gerne beraten wir Sie, um das passende Katalogprodukt für Ihre spezifische Anwendung zu finden. Ebenfalls können Sie uns gerne für ein individuelles Tailor-Made-Angebot kontaktieren.



SONDERANFERTIGUNGEN

Individuelle Sonderanfertigungen sind unsere Stärke!

Sprechen Sie uns an,
wenn es um Ihre
besondere Idee geht.



Spezialisierte Anforderungen und individuelle Bedürfnisse erfordern einen flexiblen Partner. Die 2019 neu eröffnete Produktionsstätte in Ferrara von FASTER ist auf eine flexible Auftragsabwicklung ausgelegt. Durch neueste Technologie in der Fertigung steht FASTER als zuverlässiger Partner für Ihren einzigartigen Bedarf.

Kundenservice

Unser Vertrieb steht immer in enger Abstimmung mit der Produktion. Dadurch schaffen wir bereits in der Angebotsphase die Voraussetzungen für flexibles, schnelles Reagieren auf Ihre individuellen Anfragen. Von der Idee bis zur Inbetriebnahme arbeiten wir eng mit unseren Kunden zusammen, um hier gemeinsam eine perfekte Lösung zu konzipieren. Dabei legen wir großen Wert auf eine ausführliche Beratung sowie eine sorgfältige Planung und fachgerechte Ausführung.

In der neuen FASTER Produktionsstätte in Italien ist es möglich, Sonderkonstruktionen von Werkbänken, Laborabzügen, Isolatoren oder Reinraumanlagen zu fertigen. Wir liefern Einzelstücke, die es kein zweites Mal gibt.



Entsorgungsanschluss



Vertiefung Ausschnitt Werkbank



Auswahl verschiedenster
Arbeitsplatten



Elektrisches Untergestell

SERVICE

Immer auf der sicheren Seite

Bei der Arbeit in Laboren und Reinräumen hat Präzision, Sicherheit und Zuverlässigkeit höchste Priorität. Unsere Kunden brauchen einen erfahrenen und kompetenten Partner, der sich diesen Werten verpflichtet fühlt und mit Rat und Tat zur Stelle ist. Unser Servicepaket für die gesamte CARLO ERBA Reagents Produktpalette:



Rund-um-die-Uhr-Service: Persönlich und zu jeder Zeit

Unsere TÜV-zertifizierten Servicetechniker stehen Ihnen rund um die Uhr an 365 Tagen im Jahr zur Verfügung. Kontaktieren Sie unsere kostenlose 24-Stunden-Hotline, oder fragen Sie direkt nach einem Servicemitarbeiter vor Ort.



Individuelle Wartungspakete: Für mehr Sicherheit

Eine regelmäßige Wartung der eingesetzten Laborgeräte sorgt für Sicherheit – mit speziellen Wartungsverträgen garantieren wir die Überprüfung aller Funktionen Ihrer Geräte, auch Ihrer Fremdgeräte.



Chemikalien

Alle Chemikalien werden mit einem Analysezertifikat und einem Sicherheitsdatenblatt geliefert. Ihre individuellen Bedürfnisse können durch unseren Tailor Made Service bedient werden.



Lieferung und Inbetriebnahme: Starke Partner

Wir liefern alle Produkte ab Werk. Unsere Geräte nehmen wir auf Wunsch durch unsere TÜV-zertifizierten Servicetechniker direkt in Betrieb.



Kundendienst

Durch unsere deutschlandweiten Außendienstmitarbeiter und Kooperationen mit Händlern sind wir jederzeit schnell und persönlich bei Ihnen vor Ort.



Laborplanung für Reinräume

Wir sind Ihnen behilflich bei der Einrichtung eines GMP-konformen Reinraumkomplexes. Wir erstellen Ihnen auf Wunsch ein Basiskonzept oder beraten Sie bei der Einbindung der pharmazeutischen und gesetzlichen Anforderungen.



Geräteleasing: Statt kaufen oder finanzieren

Schon mal an Leasing gedacht? Wir bieten attraktive und unkomplizierte Leasingmodelle für Sicherheitswerkbänke, Isolatoren und andere Laborgeräte. Fragen Sie nach unseren Angeboten!



Alles aus einer Hand.

- Laborgeräte
- Laborverbrauchsartikel
- Chemikalien

Partner in your choice



ITALIA

CARLO ERBA Reagents S.r.l.
Via Raffaele Merendi 22
20007 Cornaredo (MI)

Servizio Clienti
servizioclienticer@dgroup.it
Tel.: +39 02 93 99 190
Fax: +39 02 93 99 10 01



FRANCE

CARLO ERBA Reagents SAS
Chaussée du Vexin,
Parc d'affaire des Portes
27106 Val de Reuil

Service Client
serviceclient@cer.dgroup.it
Tél.: +33 2 32 09 20 00
Fax: +33 2 32 59 11 89



DEUTSCHLAND

CARLO ERBA Reagents GmbH
Denzlinger Str. 27
79312 Emmendingen

Kundendienst
info.de@cer.dgroup.it
Tel.: +49 07641 46 881 90
Fax: +49 07641 46 881 919



ESPAÑA

CARLO ERBA Reagents S.A.
Calle Filadors 35
6ª Planta 5ª Puerta
08208 Sabadell (BCN)

Servicio Cliente
serviciocliente@cer.dgroup.it
Tel.: +34 93 693 37 35
Fax: +34 93 724 31 68



ALL OTHER COUNTRIES

Customer Service
export@cer.dgroup.it
Ph.: +33 2 32 09 20 00
Fax: +33 2 32 59 11 89

